

EVX201 DİJİTAL TERMOSTAT (KOMPRESÖRÜ DURDURARAK DEFROST YÖNETİMİ)

GENEL ÖZELLİKLER

- Ölçü : 156 x 45 x 44,2 mm.
- Güç : 220 Volt – 50/60 Hz
- 220 Volt'da 0,75 hp kompresörü işletebilme yeteneğine sahip 16A / 250 V röle çıkışı
- Kompresörü durdurarak defrost yönetimi.
- 4 dijit gösterge, yükseklik : 24 mm.
- Ölçüm Yelpazesi: -40 + 110°C (NTC)
- Isı Ölçüm Girişi: NTC Sensör (10Kohm 25°C)
- Parametrelere ancak şifre ile ulaşılabilir.
- Çevre Sıcaklığı: 0° - 55°C arası

EVX201 soğutma sistemleri için tasarlanmış dijital termostattır.

Cihaz düzenli aralık ve uzunluklarda defrost etme imkanı sağlamaktadır. Kontrol edilen sistemin ısı ekranda gözükmektedir. Defrost tuşuna basarak da her an defrost başlatılabilir. Ayrıca cihaz üzerindeki tuşlar aracılığıyla cihaz kapatılabilir.

Bazı parametreler sayesinde kompresörün hareketleri kontrol altına alınıp, kısa zamanda yapılan fazla çalışmalardan dolayı doğabilecek fazla yüklemeler önenebilir.

Uyarıcı flaş göstergesi, belli parametrelerle ayarlanan ısı derecelerini aştığında veya sensördeki bir hatada ya da hafızadaki bilgi yanlışlığında, kullanıcının ilgisini çekmek için devreye girer.

ÖLÇÜLER

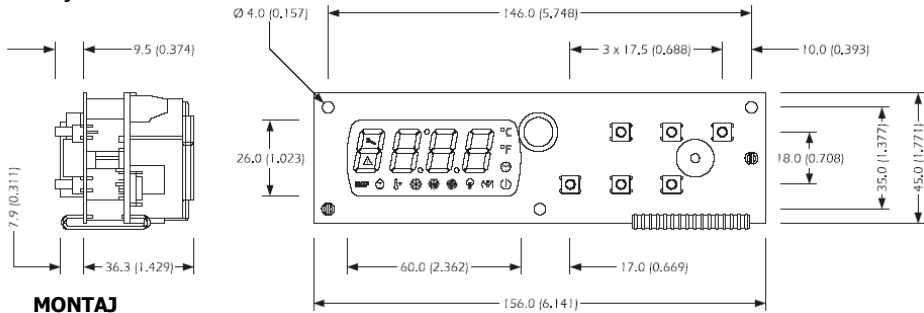

MONTAJ

İyi bir montaj için aşağıdaki uyarılara dikkat ediniz.

- 1- Kullanım şartlarının, belirtilmiş limitlerin içinde olmasından emin olunuz. (Voltaj, ısı, nem)
- 2- Röle çıkışını fazla yüklemeyiniz. Belirtilmiş limitin içinde kalınız. **DİKKAT!** Cihaz fazla yüklemeye karşı korumasızdır. Gerekli önlemlerin alınması gerekir. Bundan başka, akımın kaynağına göre, hata durumunda emilen akım miktarını kısmaya yarayan bir önlem bulunması gerekir.

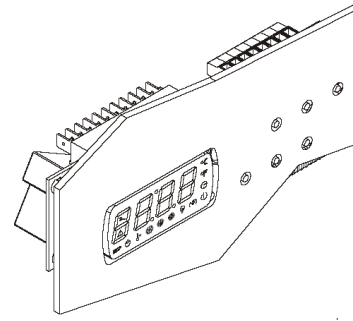

CİHAZIN KAPATILIP-AÇILMASI

"SET" tuşuna 2 saniye boyunca basılı tutularak cihaz kapatılıp açılabilir.

TUŞLARIN KULLANIMA KİLİTLENMESİ

Cihaz normal okuma yaptığı esnada alt ok tuşu ile ON/STAND-BY tuşuna aynı anda beraber basılır ve 1 saniye beklenir. Ekranda "Loc (Kilitli)" yazısı görülür. Tuş kilidi devreye girmiş olur.

Tuşların tekrar serbest bırakılması için ise aynı işlemi tekrar edin ekranda "Unl (Açık)" yazısı belirir ve tuş kilidi kaldırılmış olur.

BUZZERIN SUSTURULMASI

Cihaz normal konumunda çalışıyor iken herhangi bir tuşa basınız. Çalmakta olan ses susacaktır.

KABİN LAMBASININ YAKILMASI

AUXILIARY tuşuna basıp bırakarak lambayı yakabilir veya söndürebilirsiniz.

MANUEL OLARAK DEFROSTUN YAPILMASI

DEFROST tuşuna 4 saniye boyunca basılı tutunuz. Defrost daha önce ayarladığınız süre boyunca gerçekleşecektir. Bu işlem esnasında cihazın parametrelerine dikkat etmeniz gerekir. Örneğin evaporatör sensörünce algılanan sıcaklık değeri defrost sonlanma sıcaklığının üzerinde bir değer ise defrost işlemi gerçekleşmez.

AŞIRI SOĞUTMA DÖNGÜSÜNÜN BAŞLATILMASI

YUKARI OK tuşuna 4 saniye basılı tutmak yoluyla aşırı soğutma döngüsünü başlatabilirsiniz. Bu esnada set değeri "r6" parametresinde atadığımız süre boyunca "r5" değerinde verdiğimiz sıcaklık değeri kadar aşağıya düşürülür.

EL İLE DÜŞÜK VEYA YÜKSEK BAĞIL NEM ORANINA GÖRE ÇALIŞMA DÖNGÜSÜNÜN BAŞLATILMASI:

Düşük bağıl neme ulaşmak için çalışma döngüsünde evaporatör fanı kompresör kapalı iken çalışmaya ayarlı olup, yüksek bağıl neme ulaşmak için çalışma döngüsünde is evaporatör fanı sürekli çalışmaya programlı hale gelir. Bu belirli aralıklarla yapılan bir işlemdir ve parametreler menüsünde gerekli açıklamalar yapılmıştır. Zamanı henüz gelemeden bunu elle başlatmak için; SET ve ÜST OK tuşlarına aynı anda basıp 4 saniye boyunca basılı tutunuz. Ekranda "rhL" (düşük bağıl nem döngüsü) veya "rhH" (yüksek bağıl nem döngüsü) ibareleri yer alır.

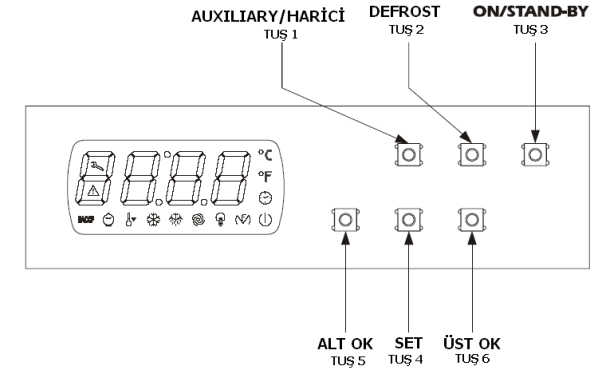

İşlemin otomatik sonlanma süresinden önce sonlandırılması için lütfen herhangi bir tuşa basınız.

Not: eğer bu çalışma sistemine izin verilmemiş (F0 parametresinin değeri 5 değilse) ise cihaz bu fonksiyon için çalıştırılmaz. Bu durumda SET tuşu ile ÜST OK tuşuna birlikte basılı tutulduğunda ekranda "-----" görülür.

EVAPORATÖR SENSÖRÜNÜN ALGILADIĞI SICAKLIĞIN EKRANDA GÖRÜLMESİ:

- ▽ tuşuna basıp bir saniye basılı tutun
 - ▽ ve ▲ tuşlarına basarak "Pb2" etiketli değere gelin
 - SET tuşuna basıp elinizi çekin.
 - Hiçbir tuşa dokunmadan 60 sn bekleyerek normal çalışma sistemine geri dönün.
- NOT: Eğer evaporatör sensörü takılı değilse "Pb2" etiketi gözükmez.

KONDANSER SENSÖRÜNÜN ALGILADIĞI SICAKLIĞIN EKRANDA GÖRÜLMESİ:

- ▽ tuşuna basıp bir saniye basılı tutun
 - ▽ ve ▲ tuşlarına basarak "Pb3" etiketli değere gelin
 - SET tuşuna basıp elinizi çekin.
 - Hiçbir tuşa dokunmadan 60 sn bekleyerek normal çalışma sistemine geri dönün.
- NOT: Eğer kondanser sensörü takılı değilse "Pb3" etiketi gözükmez.

KOMPRESÖR ÇALIŞMA SAATI TOPLAMININ GÖRÜLMESİ:

Bu özellik parametreler menüsünden devreye alınmış ise cihaz maksimum "9999" saate kadar kaydeder ve bu süre dolduğunda ekranda yanıp dönen "9999" görülür.

Kompresör çalışma saatlerini görüntülemek için;

- ALT OK tuşuna 1 san basılı tutun.
 - OK tuşlarını kullanarak "CH" yazısının ekrana gelmesini sağlayın
 - SET tuşuna birkez basıp elinizi çekin
 - Ekranda kompresör çalışma süresini gösterir.
- Set tuşuna tekrar basıp bıraktığınızda veya 60 sn boyunca bir işlem yapmamanız durumunda cihaz bu fonksiyondan çıkar

Kompresör çalışma saatlerini sıfırlamak için;

- ALT OK tuşuna 1 san basılı tutun.
- OK tuşlarını kullanarak "rCH" yazısının ekrana gelmesini sağlayın
- SET tuşuna birkez basıp elinizi çekin
- ALT veya ÜST okları kullanarak "149" değerine getirin.
- Set tuşuna tekrar basıp bıraktığınızda veya 15 sn boyunca bir işlem yapmamanız durumunda cihaz ekranında 4 saniye süreyle "-----" yanıp söner ve hafıza sıfırlanır.

CİHAZ TARİH VE SAATİNİN DEĞİŞTİRİLMESİ:

- ▽ tuşuna basıp bir saniye basılı tutun
- ▽ ve ▲ tuşlarına basarak "rtc" etiketli değere gelin
- SET tuşuna basıp elinizi çekin. Ekranda "yy" görüldüğünde yılın son 2 hanesini yön tuşlarını kullanarak girin.
- SET tuşuna tekrar basıp çekin. Ekranda "nn" görüldüğünde ayı 2 hane olacak şekilde girin yön tuşlarını kullanarak girin.
- SET tuşuna tekrar basıp çekin. Ekranda "dd" görüldüğünde ayın hangi günü olduğunu 2 hane şeklinde yön tuşlarını kullanarak girin.
- SET tuşuna tekrar basıp çekin. Ekranda "hh" görüldüğünde günün hangi saatinde olduğunuzu 24 saat sistemine göre 2 hanesini yön tuşlarını kullanarak girin.
- SET tuşuna tekrar basıp çekin. Ekranda "nn" görüldüğünde dakika değerinin 2 hanesini yön tuşlarını kullanarak girin.

- ▲ tuşuna basarak yada hiçbir tuşa dokunmadan 60 sn bekleyerek normal çalışma sistemine geri dönün.

SET DEĞERİNİN DEĞİŞTİRİLMESİ

İstenilen ısıyı değerini girmek için set'e basınız. Elinizi set tuşundan çektikten sonra ▽ ve ▲ düğmelerini kullanarak gösterilen değeri değiştirebilirsiniz. Değişiklikleri yaptıktan sonra "set" düğmesine tekrar basıp bırakınız. Defrost, ▲ tuşuna 4 saniye boyunca basılı tutarak her an gerçekleştirilebilir. Sıradaki otomatik defrost devreye girecektir. Alarmin çalmasını durdurmak için ▽ düğmesine basınız.





PARAMETRELER MENÜSÜNE GİRİŞ

- ▽ ve ▲ Tuşlarına aynı zamanda 4 saniye süresince basınız. Ekranda PA belirecektir.
- set Tuşuna birkez basıp elinizi çekin
- değeri ▽ veya ▲ Tuşlarını kullanarak -19'a getiriniz.
- set Tuşuna birkez basıp elinizi çekin
- Ekranda tekrar PA belirince ▽ ve ▲ Tuşlarına aynı anda basıp 4 saniye kadar bekleyiniz
- Parametreler ekranda görülmeye başlayacaktır
- ▽ veya ▲ tuşlarını kullanarak istediğiniz parametreye ulaşınız.
- Değiştirilecek parametreye geldiğinizde Set Tuşuna birkez basıp elinizi çekin
- ▽ veya ▲ Tuşlarından birine basarak seçilen parametrelerde değişiklik yapabilirsiniz. İşlemi sonlandırmak için tekrar birkez set tuşuna basıp elinizi çekin.

Ayarlama'dan Çıkma: ▽ ve ▲ düğmelerine aynı anda 4 saniye boyunca basınız veya 50 saniye hiçbir işlem yapmadan bekleyiniz ya da aleti durdurup tekrar başlatınız.

DİKKAT!!CİHAZ PARAMETRELERİNİ DEĞİŞTİRDİKTEN SONRA CİHAZIN GÜÇ KAYNAĞINI KESİP YENİDEN DEVREYE ALIN.

SİNYALLER VE ALARMLAR

LEDLER	AÇIKLAMA
	Kompresör ledi; Sabit yanarken kontak devre veriyor demektir. Yanıp sönüyorken set değeri değiştiriliyor yada kontak devreye girmeye hazırlanıyor demektir.
	Defrost Ledi; Sabit yanıyorken defrost devrede demektir.
	Evaporatör Fan Ledi; Sabit yanıyorken evaporatör fanı devrede demektir.
	Kabin Işığı Ledi; Sabit yanıyorken kabin ışığı devrede demektir.
	Çok Fonksiyonlu çıkışın devrede olduğunu gösterir.
LOC	Tuş takımı yada parametreler kilitlemiş demektir. Açmak için ilgili prosedürü takip edin.

rhL	Düşük bağıl nem oranı için program devrede demektir. Lütfen ilgili parametreleri kontrol ediniz
rhH	Yüksek bağıl nem oranı için program devrede demektir. Lütfen ilgili parametreleri kontrol ediniz
°C	Celcius derece Led'i; Sabit iken ölçüm celcius derece olarak gerçekleşmektedir
°F	Fahrenheit derece Led'i; Sabit iken ölçüm Fahrenheit derece olarak gerçekleşmektedir
	Alarm led'i; Sabit yanıyorken bir alarm devrede demektir
	On/stand-by led'i. Eğer yanıyorsa cihaz stand-by moduna geçmiş demektir.
----	Yapılmaya çalışılan eylem mümkün değil demektir.
	Zaman led'i Eğer yanıp sönüyorsa zaman ve tarih değişimi gerçekleşmektedir demektir
HACCP	Eğer sabit şekilde yanıyorsa alarm veya alarmlar hafızaya alınmıştır fakat hepsi okunmamıştır demektir Eğer yanıp sönüyorsa en azından bir adet okunmamış alarm var demektir. Eğer hiçbir şekilde yanmıyor ise tüm alarmlar okunmuş veya liste sıfırlanmış demektir.
	Enerji tasarufu led'i Eğer sabit yanıyorsa enerji tasarufu modu devrede demektir
	Bakım led'i Eğer sabit şekilde yanıyor ise kompresör bakım istemektedir.
	Aşırı soğutma fonksiyonu led'i Eğer sabit yanıyorsa aşırı soğutma fonksiyonu devrede demektir

ALARMLAR	AÇIKLAMA
AL	Düşük sıcaklık alarmı; Oda sıcaklığını kontrol edin A1 ve A2 parametrelerinin değerlerini kontrol edin
AH	Yüksek sıcaklık alarmı; Oda sıcaklığını kontrol edin A4 ve A5 parametrelerinin değerlerini kontrol edin
PR1	Kabin sensörü hatası Sensörün kopuk olmadığını kontrol edin Cihaza sensörün düzgün bağlandığından emin olun <i>NOT:Cihaz kontakları bu durumda çalışmaz</i>

PR2	Evaporatör sensörü hatası Sensörün kopuk olmadığını kontrol edin Cihaza sensörün düzgün bağlandığından emin olun <i>NOT:Cihaz kontakları bu durumda çalışmaz</i>
PR3	Kabin sensörü hatası Sensörün kopuk olmadığını kontrol edin Cihaza sensörün düzgün bağlandığından emin olun <i>NOT:Cihaz kontakları bu durumda çalışmaz</i>
Rtc	Gerçek zaman saati veya tarihinde hata. Tarih ve saati daha önceki öngelerle ifade edilen ayarlara göre yeniden ayarlayın
Id	Kapı switchi alarmı. İlgili parametreleri kontrol ediniz
PF	Güç kesintisi olduğunu gösterir alarm. Cihaz elektriğinin belirli bir süre boyunca kesilmiş olduğunu uyarır. Not: Normal çalışma düzenine geri dönebilmesi için cihazın bir tuşuna basılması gerekir.
IA	Çok Fonksiyonlu giriş alarmı. İlgili parametreleri kontrol ediniz
ISd	Basınç müşürü alarmı. Cihazı yeniden başlatın ve ilgili parametreleri kontrol edin Not: Cihaz yeniden başlatılmadan kompresör devreye girmez.
COH	Kondanser sensörünce algılanan sıcaklığın ilk alarm değerine ulaştığını gösterir. Lütfen kondanseri temizleyiniz. "C6" parametresinin değerini kontrol edin Not: Kompresör çalışmaya devam edecektir ve sıcaklık değeri düşecek olursa alarm devreden çıkar
CSd	Kondanser sensörünce algılanan sıcaklığın ikinci alarm değerine ulaştığını gösterir. Lütfen kondanseri temizleyiniz. "C7" parametresinin değerini kontrol edin Not: Kompresör çalışmayacak ve cihaz yeniden başlatılmadan cihaz yeniden devreye girmeyecektir.
dFd	Defrost alarmının oluştuğunu fakat maksimum alarm süresine ulaşıldığı için alarmın kendiliğinden sustuğunu gösterir. Evaporatör sensörünün düzgün çalıştığını kontrol edin. "D2" "D3"ve "D11"parametrelerinin değerlerini kontrol ediniz. Not: Kompresör çalışmaya devam edecektir ve yazıyı silmek için bir tuşa basınız.

HACCP FONKSİYONUNUN ÇALIŞMASI VE ALARMLARIN GÖRÜNTÜLENMESİ

Cihaz hafızasında hali hazırda bir alarm mevcut ise ekranda "HACCP" ledi yanıp sönecektir.

Cihaz hafızasında, en eskisi silinerek bir yenisi eklenmesi suretiyle sürekli 9 HACCP alarmı saklı kalır. Alarm ile ilgili şu veriler hafızada tutulur;

- Kritik sıcaklık değeri
- Alarmın meydana geldiği tarih ve saat
- Alarmın ne süre ile devam ettiği

Alarmlar aşağıdaki alarm etiketleri ile bildirilecektir;

AL	Düşük sıcaklık alarmı; Oda sıcaklığını kontrol edin A1 ve A2 parametrelerinin değerlerini kontrol edin
AH	Yüksek sıcaklık alarmı; Oda sıcaklığını kontrol edin A4 ve A5 parametrelerinin değerlerini kontrol edin
Id	Kapı switchi alarmı. İlgili parametreleri kontrol ediniz
PF	Güç kesintisi olduğunu gösterir alarm. Cihaz elektriğinin belirli bir süre boyunca kesilmiş olduğunu uyarır. Not: Normal çalışma düzenine geri dönebilmesi için cihazın bir tuşuna basılması gerekir.

Eğer Cihaz kapatılmış ise hiçbir alarm saklanmayacaktır.

"PF" etiketli, elektrik kesintisi alarmı hariç tüm alarmlar kendiliğinden sıfırlanırken "PF" alarmının ekrandan silinmesi için; ALT OK tuşuna basılması gerekir.

ALARMLARIN GÖRÜNTÜLENMESİ İÇİN;

Cihazda kayıtlı HACCP alarmlarını görüntülemek için;

- ALT OK tuşuna 1 saniye basılı tutun.
- OK tuşlarını kullanarak "LS" yazısının ekrana gelmesini sağlayın
- SET tuşuna birkez basıp elinizi çekin
- Ekranda Alarm etiketlerini ve numarasını gösterir. İlgili alarm etiketinin üzerine gelin ve SET tuşuna basın.

Cihaz kendi kendisine 1 saniye aralıklar ile kaydettiği verileri sırasıyla gösterecektir. Gösterim sırasıyla kritik değer, alarmın gerçekleştiği yıl, gerçekleştiği ay, gerçekleştiği gün, gerçekleştiği saat, gerçekleştiği dakika, alarmın sürdüğü sürenin saat kısmı ve ardından dakika kısmı.

Bunu bir örnek ile gösterecek olursak; Diyelim ki cihaz ekranında sırasıyla şu yazılar görülmeye başlandı
AH3, 8,0, StA, y09, n03, d26, h16, n30, dur, h01, n15, AH3

AÇIKLAMA	ANLAMI
8,0	Alarm kritik değeri
StA	Bu etiket az sonra alarmın gerçekleştiği saatin bildirileceğini ifade eder
y09	Alarmın gerçekleştiği yılın son iki hanesi (burdaki örnekte 2009)
n03	Alarmın gerçekleştiği ay (burdaki örnekte Mart)

d26	Alarmın gerçekleştiği gün (burdaki örnekte 26)
h16	Alarmın gerçekleştiği saat (burdaki örnekte 16)
n30	Alarmın gerçekleştiği saat (burdaki örnekte 30)
dur	Bu etiket az sonra alarmın ne kadar süre ile sürdüğünün bildirileceğini ifade eder
h01	Bu etiket alarmın ne süreyle gerçekleştiğinin saat kısmını ifade eder. (Burada 1 saat
n15	Bu etiket alarmın ne süreyle gerçekleştiğinin dakika kısmını ifade eder (ve 15 dakika)
AH3	Alarmın tipi ve kaçınıcı alarm olduğu. Burada 3. Yüksek sıcaklık alarmı

Özetle elde ettiğimiz veriyi incelediğimizde;

26 Mart 2009 yılında saat 16:30 da sıcaklığın +8 C dereceye çıkarak yüksek sıcaklık alarmının verildiğini ve bunun 1 saat 15 dakika sürmüş olduğunu anlıyoruz.

Cihazda kayıtlı HACCP alarmlarını sıfırlamak için;

- ALT OK tuşuna 1 sn basılı tutun.
- OK tuşlarını kullanarak "rLS" yazısının ekrana gelmesini sağlayın
- SET tuşuna birkez basıp elinizi çekin
- ALT veya ÜST okları kullanarak "149" değerine getirin.
- Set tuşuna tekrar basıp bıraktığınızda veya 15 sn boyunca bir işlem yapmamanız durumunda cihaz ekranında 4 saniye süreyle "----" yanıp söner ve hafıza sıfırlanır.

Not: Cihazda kayıtlı alarm bulunmaması durumunda "rLS" etiketi ekranda gözükmez.

DİKKAT!! CİHAZI FABRİKA AYARLARINA DÖNDÜRMEK İÇİN LÜTFEN AŞAĞIDAKİ ADIMLARI GERÇEKLEŞTİRİN

- √ ve ▲ Tuşlarına aynı zamanda 4 saniye süresince basınız. Ekranda PA belirecektir.
- set Tuşuna birkez basıp elinizi çekin
- değeri √ veya ▲ Tuşlarını kullanarak "149" a getiriniz.
- set Tuşuna birkez basıp elinizi çekin
- Ekranda tekrar PA belirince √ ve ▲ Tuşlarına aynı anda basıp 4 saniye kadar bekleyiniz
- Ekranda "DEF" yazısı belirecektir
- Set Tuşuna birkez basıp elinizi çekin
- √ veya ▲ tuşlarını kullanarak "1" değerine ulaşınız.
- SET Tuşuna birkez basıp elinizi çekin veya 15 saniye süreyle hiçbir tuşa basmayınız
- Ekranda " DEF" yazısı 4 saniye süreyle yanıp sönecektir. Cihaz yeni ayarları kaydedip başlangıç haline geri dönecektir.

PARAMETRELER

SP Çalışma sıcaklığının set edilme değeri

CA1 Kabin probu kalibrasyonu En az : -25 En çok: +25
CA2 Evaporatör probu kalibrasyonu En az : -25 En çok: +25
CA3 Kondanser probu kalibrasyonu En az : -25 En çok: +25

- P1 Noktasal gönderim 0=Yok ; 1=Var
P2 Isı Ölçüm Birimi 0= C°(Celsius) 1= F°(Fahrenheit)
P3 Evaporatör probu fonksiyonu
0=Sensör takılı değil
1=Defrost ve evaporator fanı sensörü
2= evaporator fanı sensörü
P4 Kondanser probunu devreye almak
0=hayır 1=evet

P8 Sensör tarafından algılanan sıcaklıklarda gecikme süresi
En az : 0 En çok: 250

r SICAKLIK AYARLAMA

- r0 Kompresörün durmasıyla , çalışması arasındaki sıcaklık farkı.
En az = 0,1 En fazla = +15 (DİFERANSİYEL)
r1 En düşük sıcaklık sınırı En az= -99 En fazla = +99
r2 En yüksek sıcaklık sınırı En az= -99 En fazla = +99
r3 Set değerinin değiştirilmesinin kilitlenmesi
r4 Enerji tasarrufu modunda set değerindeki artış miktarı
En az : 0 En çok: 99
r5 Aşırı soğutma fonksiyonu sırasında set değerinde düşme miktarı
En az : 0 En çok: 99
r6 aşırı soğutma fonksiyonunun süresi
En az : 0 dak. En çok: 240 dak.

C KOMPRESÖR KORUMASI

- C0 Cihaza elektrik verilmesinin ardından kontakın devreye girmesi için geçmesi gereken minimum zaman
En az: 0 dak. En fazla: 240 dak.
C1 İki kontak devreye grime süresi arasında geçmesi gereken minimum zaman
En az: 0 dak. En fazla: 240 dak.
C2 İki kontak devreye grime süresi arasında kontakın kapalı kalması gereken minimum süre
En az: 0 dak. En fazla : 240 dak.
C3 Bir çalışma süresince kompresörün çalışması gereken minimum zaman
En az: 0 dak. En fazla : 240 dak.
C4 Kabin sensörü hatası süresince (Pr1 alarmı) kompresörün çalışmaması gereken zaman
En az: 0 dak. En fazla : 240 dak.
C5 Kabin sensörü hatası süresince (Pr1 alarmı) kompresörün çalışmaması gereken zaman
En az: 0 dak. En fazla : 240 dak.
C6 Kondanser aşırı ısınma alarmının (COH alarmı) devreye gireceği sıcaklık eşiği değeri
En az : 0 En çok: +199

C7 Kondanser aşırı ısınması sebebi ile kompresörün kitlenmesi alarmının (CSD alarmı) devreye gireceği sıcaklık eşiği değeri
En az : 0 En çok: +199

C8 Kondanser aşırı ısınması sebebi ile kompresörün kitlenmesi alarmının (CSD alarmı) gecikme süresi
En az : 0 dak. En çok: 15 dak. ,

C10 Bakım için sinyal vermeden önce cihazın çalışması gereken süre
En az: 0(fonksiyon kapalı olur) En çok: 9999 saat

d DEFROST

d0 Defrost Aralığı Örnek: 8 saatte 1 defrost
En az: 0 En çok: 99 saat

d1 Defrost tipi

0=Rezistanslı 1= sıcak gazlı 2=kompresörü durdurarak

d2 Defrost işleminin sonlandığı evaporator ısısı

En az= -99 En fazla = +99

d3 Defrost Süresi En az : 1 dak. En çok: 99 dak.

d4 Bu parametrede 1 seçilirse termostata akım verildiği zaman defrost süreci başlar.

0 = Hayır 1= Evet

d5 Akım verildikten sonra defrost sürecinin başlayabilmesi için geçmesi gereken minimum süre.

En az: 0 dak. En çok: 99 dak.

d6 Defrost sırasında ekranda görülecek sıcaklık değeri

0= kabin sıcaklığı 1= Set değerinin altındaysa okunan değer aksi durumda cihaza atanmış set değeri

d7 Defrost sonrası damlama süresi

En az: 0 dak. En çok: 15 dak.

d8 Defrost yapma metodu

0= Cihaz "d0" parametresinde girilen süre kadar açık kalmış

ise defrost işlemi devreye girer

1= Kompresör "d0" parametresinde girilen süre kadar devrede

kalmış ise defrost işlemi devreye girer

2= Evaporatör sensörünce algılanan sıcaklık değeri "d0"

parametresinde girilen süre boyunca "d9" parametresinde girilen

sıcaklık değerinin altında kalmış ise defrost işlemi başlatılır.

3= Bu seçenek seçilir ise aşağıdaki durumlardan birinin

oluşması durumunda defrost devreye girer;

- **KOŞUL 1;** Kabin probu ile evaporatör probu arasındaki fark "d12" parametresinde girilen süre kadar "d10" parametresinde girilen sıcaklık değerinden daha yüksek olursa

- **KOŞUL 2;** Evaporatör sensörünce algılanan sıcaklık değeri "d14" parametresinde girilen zaman boyunca "d9"

parametresinde girilen sıcaklık değerinin altında kalmış ise defrost işlemi başlatılır.

4= Gerçek zamanlı olarak defrostun tam olarak gerçekleşeceği

zaman

d9 defrost döngüsü sayacının başlatılacağı sıcaklık değeri (sadece "d8" parametresinin değeri "2" seçilmişse veya "d8" parametresinin değeri "3" seçilip "KOŞUL2 " ye göre defrost yaptırılması planlanmış ise işlevlidir)

En az= -99 En fazla = +99

d10 Sadece "d8" parametresinin değeri "3" seçilip "KOŞUL1 " e göre defrost yaptırılması planlanmış ise geçerli olmak üzere atanacak sıcaklık farkının kıyaslanacağı sıcaklık değeri

En az= 0 En fazla = +99

d11 defrost alarmının oluşması durumunda, alarmın belirli bir süre sonrasında devreden çıkması

0 = Hayır 1= Evet

d12 Sadece "d8" parametresinin değeri "3" seçilip "KOŞUL1 " e göre defrost yaptırılması planlanmış ise geçerli olmak üzere atanacak sıcaklık farkının "d10" parametresinin değerinden büyük olması gereken minimum süre

En az= 0 En fazla = 99

d13 İki başarılı defrost süresi arasında olması gereken minimum süre (sadece "d8" parametresinin değeri 3 olarak seçildi ise geçerlidir)

En az= 1 En fazla = 240

d14 sadece "d8" parametresinin değeri 3 olarak seçildi ise geçerli olmak üzere defrost aralığı

En az= 0 En fazla = 240

d15 Defrost işleminin gerçekleşebilmesi için kompresörün devrede kalmış olması gereken minimum süre

En az= 0 En fazla = 99

ALARMLAR

A0 Düşük sıcaklık alarmının hangi sensöre göre verileceği

0=kabin probu 1=Evaporatör probu

A1 Düşük sıcaklık için alarm değeri

En az= -99 En fazla = +99

A2 Düşük sıcaklık alarmının tipi

0= alarm iptal

1=Çalışma sıcaklığına bağlı olarak

2=Alarm kesin olarak atanan sıcaklık değerinde devreye girer

A4 Yüksek sıcaklık için alarm değeri

En az= -99 En fazla = +99

A5 Yüksek sıcaklık alarmının tipi

0= alarm iptal

1=Çalışma sıcaklığına bağlı olarak

2=Alarm kesin olarak atanan sıcaklık değerinde devreye girer

A6 Yüksek sıcaklık alarmının gerçekleşmesi için geçmesi gereken minimum zaman

En az= 0 En fazla = 240

A7 Sıcaklık alarmı gecikmesi

En az= 0 En fazla = 240

A8 Defrost işlemi sonrasında yüksek sıcaklık alarmının gerçekleşmesi için geçmesi gereken minimum zaman

En az= 0 En fazla = 240

A9 Kapının açılıp kapatılmasını müteakip yüksek sıcaklık alarmının gerçekleşmesi için geçmesi gereken minimum zaman

En az= 0 En fazla = 240

A10 Elektrik kesintisi gerçekleşip elektrik geri geldiğinde "PF(uzun süreli elektrik kesintisi" alarmının gerçekleşmesi için elektriğin kesik olması gereken süre

En az= 0 En fazla = 240

A11 "A1" ve "A4" parametreleri arasındaki diferans

EVAPORATOR FANI

F0 Normal çalışma esnasında fanın konumu

0=Fan çalışmaz

1=Fan sürekli çalışır

2=Fan kompresöre bağlı çalışır

3=F1 parametresine göre çalışır

4=Kompresör çalışırken F1 parametresine bağlı çalışır. Aksi

durumda fan çalışmaz

5=F6 parametresine bağlı çalışır

F1 Fanın duracağı evaporator yüksek sıcaklığı

F2 Defrost ve damlama sırasında fanın konumu

0=Çalışmaz 1=Çalışır 2=F0 parametresine bağlı çalışır

F3 Evaporatör fanının damlama sonrası gecikmesi

En az : 0 dak En çok: 15 dak

F4 Kompresör durduğunda düşük bağıl nem oranı için evaporatör fanının kapalı kalacağı süre

En az= 0 En fazla = 240

F5 Kompresör durduğunda düşük bağıl nem oranı için evaporatör fanının açık kalacağı süre

En az= 0 En fazla = 240

F6 Cihazın yüksek bağıl nem veya düşük bağıl nem için çalışması

0= Düşük Bağıl nem ; Evaporatör fanı kompresör ile çalışır

1= Yüksek Bağıl Nem; Evaporatör fanı her zaman çalışır

F7 Set değerine bu parametrede ifade edilen değer kadar ilave edilerek bulunan sıcaklık değerinin altında evaporatör fanı çalışmaz

En az=-99 En fazla = +99

F8 F1 parametresi diferansiyeli

En az=0,1 En fazla = 15

F9 Kompresörün durmasını müteakip fanın durmasındaki gecikme

En az=0 En fazla = 240

F11 Kondanser fanın devreye gireceği minimum sıcaklık değeri

En az=0 En fazla = +99

F12 Kompresörün durmasını müteakip kondanser fanının durmasındaki gecikme

En az=0 En fazla = 240 dak

F13 Enerji tasarrufu modunda evaporatör fanının kapalı kalması gereken süre

En az=0 En fazla = 240 dak

F14 Enerji tasarrufu modunda evaporatör fanının açık kalması gereken süre

En az=0 En fazla = 240 dak

DİJİTAL GİRİŞ

I0 Kapı sviçinin aktivasyonu ile gerçekleşen işlem;

0=Hiçbir etki yapılmaz

1=Kompresör ve evaporatör fanı durdurulur

2=Evaporatör fanı kapatılacaktır

3=Kabin lambası yanacaktır

4= Kompresör ve evaporatör fanı durdurulur ve kabin ışığı yanar

5= Evaporatör fanı durdurulur ve kabin ışığı yanar

İ1 Dijital girişin Kontak tipi

0= NO (giriş devreyi kapattığınızda eyleme geçecektir)

1=NC (giriş devreyi açtığınızda eyleme geçecektir)

İ2 Kapı sviçinin active olduğunu ifade eden alarm için gecikme

En az=-1 En fazla = 120 dak

-1= eğer değer "-1" alınırsa kapı switchi için alarm çalmaz

İ3 Kapı switchinin sinyal vermesi ile devreye giren işlemin sonlanması için geçecek maksimum süre

-1= eğer değer "-1" alınırsa kapı switchi devreden çıkmadan ne

kadar zaman geçerse geçsin işlem durmaz.

İ4 Kapı switchinin alarmlarının saklanması

0=hayır 1=Evet

I5 Dijital girişin tipi,

0=Hiçbir eylemi yoktur

1=Defrost döngülerinin senkronizasyonu

2=Enerji tasarrufunun devreye girmesi

3=Çok fonksiyonlu giriş alarmının devreye girmesi

4=basınç müşürü alarmının devreye girmesi

5=AUXILARY harici çıkışın devreye girmesi

6=Cihazın kapatılması

I6 Çok fonksiyonlu giriş kontağının tipi

0=Normalde açık (NO) kontak

1=Normalde kapalı (NC) kontak

I7 Eğer "i5" parametresinin değeri 3 ise çok fonksiyonlu giriş alarmı gecikmesi veya "i5" parametresinin değeri 4 ise çok fonksiyonlu girişin devredışı kalmasından sonra kompresörün kalkışı için gecikme

En az=0 En fazla = 120 dak

I8 Basınç müşürü alarmı vermek için gerçekleşmesi gereken çok fonksiyonlu giriş alarmı sayısı

En az=0 En fazla = 15

I9 Alarm sayacının sıfırlanması için alarmsız geçmesi gereken zaman

En az=1 En fazla = 999 dak

I10 Enerji tasarrufu modunun otomatik olarak devreye girebilmesi için kapının açılıp kapanmadan geçirmesi gereken süre

En az=0 En fazla = 999 dak

(eğer 0 seçilirse bu fonksiyon otomatik olarak asla devreye girmez)

DİJİTAL ÇIKIŞLAR

u1 4. Çıkış ile kumanda edilen uygulamayı seçmeye olanak tanıy;

0=Kabin ışığı

1=Cam ısıtıcı rezistansları

2=AUXILARY çıkış;

3=Alarm çıkışı

4=Kapı resistansı

5=Evaporatör valfi

6=Kondanser Fanı

u2 Kabin ışığını veya AUXILARY çıkışı cihaz kapılıken de bir düğme ile açıp kapatma imkanını sağlama

0=hayır 1=evet

u4 Buzzer ı sustururken alarm çıkışının devredışı bırakılması

0=hayır 1=evet

u5 Kapı rezistanslarının devreye gireceği kabin sıcaklığı

En az=-99 En fazla = +99

u6 Cam ısıtıcı rezistanslarının devrede kalacağı süre

En az=1 En fazla = 120

u7 Evaporatör valfinin devre dışı kalacağı kabin sıcaklığı

En az=0 En fazla = +99

u8 Evaporatör valfinin kontak tipi

0=Normalde açık (NO) kontak

1=Normalde kapalı (NC) kontak

u9 Buzzerın devreye alınması

0=hayır 1=Evet

ENERJİ TASARUFU

HE1 Enerji tasarrufu moduna girişin gerçekleşeceği anın saat ve dakikası

HE2 Enerji tasarrufu modunun süreceği süre

GERÇEK ZAMANLI DEFROST

Hd1 1 nolu defrostun gerçekleşeceği saat ve dakika

Hd2 2 nolu defrostun gerçekleşeceği saat ve dakika

Hd3 3 nolu defrostun gerçekleşeceği saat ve dakika

Hd4 4 nolu defrostun gerçekleşeceği saat ve dakika

Hd5 5 nolu defrostun gerçekleşeceği saat ve dakika

Hd6 6 nolu defrostun gerçekleşeceği saat ve dakika

AĞ PAYLAŞIMI

LA	Cihaz adresi	En az=1 En fazla = 247			
Lb	Baud rate	0=2.400	1=4,800	2=9,600	3=19,200
LP	Parity	0=yok	1=Tek sayı	2=çift sayı	

CİHAZ BAKIM ONARIM VE SERVİS KOŞULLARI:

1. Cihaz su, rutubet ve aşırı tozdan korunacak şekilde muhafaza edilmelidir. Yağ gibi kirleticilere maruz kalması yada tozlanması durumunda kuru bir bez ile cihaz temizlenir.Gövde yada ekran üzerine hiçbir aşındırıcı, deterjan, likit temizleyici temas ettirilemez ve kesinlikle sert cisimlerle kazınmaz.
2. Cihaz içerisinde kullanıcının tamir edebileceği veya değiştirilebileceği bir parça bulunmamaktadır bu nedenle cihazın içinin açılması gerek cihaz gerekse insan sağlığı için tehlikelidir. Ürün ile ilgili problemlerin oluşması dahilinde ürünün ithalatçısı "ATILIM İÇ VE DIŞ TİC. LTD ŞTİ" ne başvurulması gerekir.
3. Ürün belirlenmiş kullanıcı hatalarından doğan sorunlar, suyla yoğun temas veya şiddetli darbelere maruz kalma sonucu meydana gelmiş sorunlar haricinde 2 yıllık bire bir yenileme garantisi bulundurulur. Bu kapsamda kullanıcıya sorun ile ilgili yanıt ve çözüm en geç 30(otuz) iş günü içerisinde sunulur.
4. Cihaz yerleştirilirken yada yerleştirildikten sonra cihaz etiketinin sağlam kalmasına özen gösterin.Etiketi kısmen yada tamamen yırtılmış yada kasası açılmış olan ürünler ile cihaz üzerinde fiziki hasar uygulanan cihazlar garanti kapsamı dışında kalmaktadır.
5. Ürünleri zarar vermeyecek şekilde, üst üste fazla istiflemeyen, sarsıntı ve darbelere maruz bırakmadan hareket etmeye özen göstererek taşıyınız.
6. Cihaz rölelerinin amper değerleri her zaman dikkate alınmalı ve aşırı amper gerektiren durumlarda kontaktör kullanılmalıdır.Örneğin 1/2 Hp den daha büyük kompresörler 8A lik standart rölelerle kumanda edilmemelidir.EVCO olarak tavsiye edilen kullanım şekli her kompresör yada ısıtıcı için sistemde hep kontaktör kullanılmalıdır.
7. Cihaz çalışma voltaj toleransı +%10 -%12 dir.Aşırı voltajlara maruz bırakıldığında cihaz onarılmaz şekilde hasar alabilir yada çok düşük voltaj ile entegre devresine zarar verdirilebilir.Böyle bir kullanım sonucu oluşmuş hasarlar tespit edildiğinde cihaz garanti kapsamı dışında kalır.
8. Cihaz çalışma sıcaklığı ve nem aralığına özen göstermeyi unutmayın.Aksi durumda bir davranış cihaza kullanıcı kaynaklı problem olarak kabul görür.
9. Cihaz uzman yada teknisyen tarafından ekli diyagramdaki şekle sadık kalınarak monte edilmelidir.

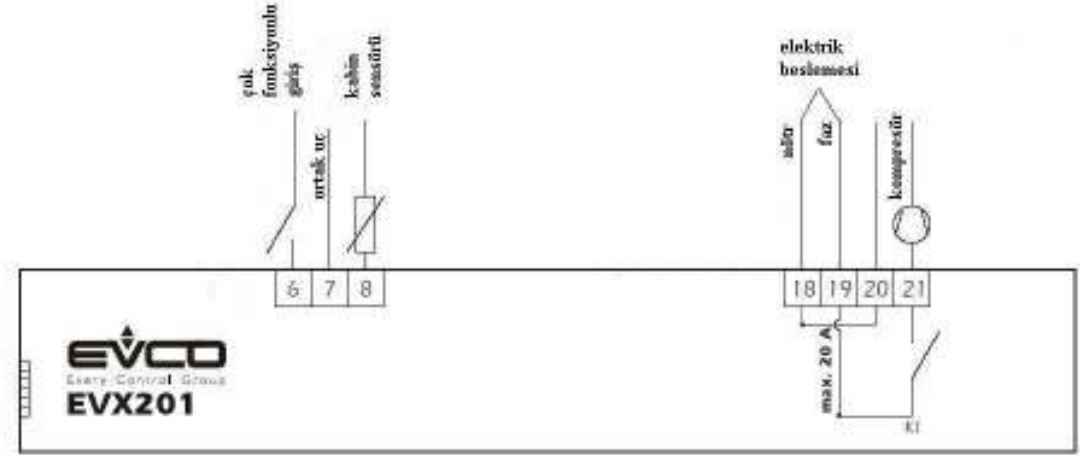

ÜRETİCİ:

EVCO S.R.L. Via Mezaterra 6. 32036 Sedico Belluno ITALIA
Tel:00 39 0437 852 468 Fax: 00 39 0437 83 648

İTHALATÇI:

ATILIM İÇ VE DIŞ TİC LTD ŞTİ Dolapdere cad. No:119/B
Pangaltı/İstanbul
Tel:0212 230 73 57 – 231 05 01 Fax: 0212 248 01 81